

Инструкция сборки шкафов офисной мебели "Акцент"

Сбока мебели требует необходимой квалификации и услуги специалиста по сборке мебели.

Перед сборкой внимательно изучите инструкцию. Сборку проводить в соответствии с порядком указанным в схеме.

Для сборки требуется не менее 2х человек

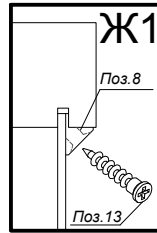
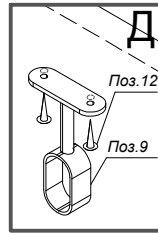
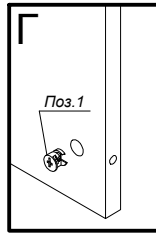
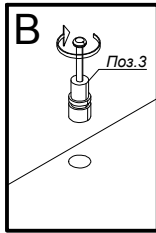
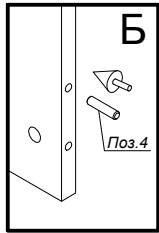
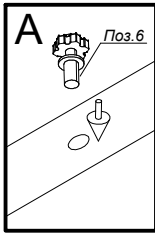

КТ-41

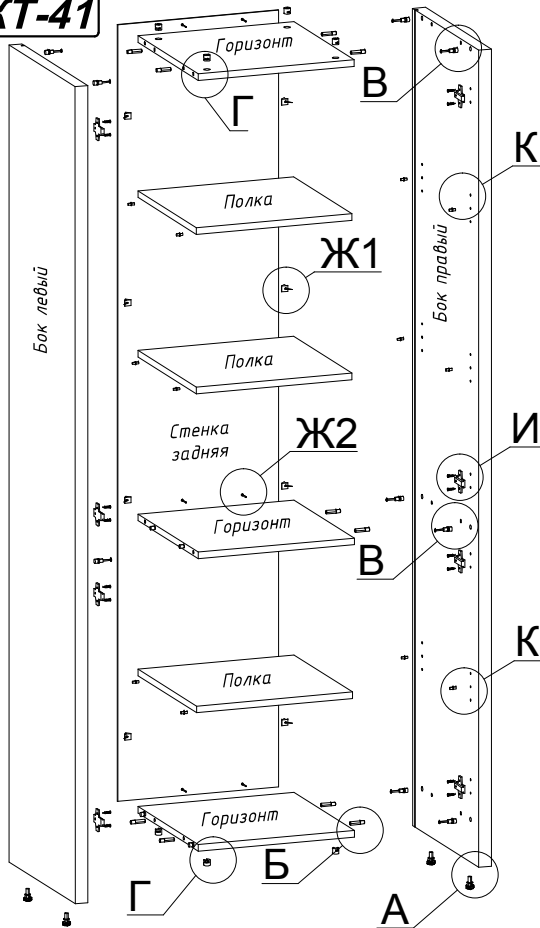

КТ-42

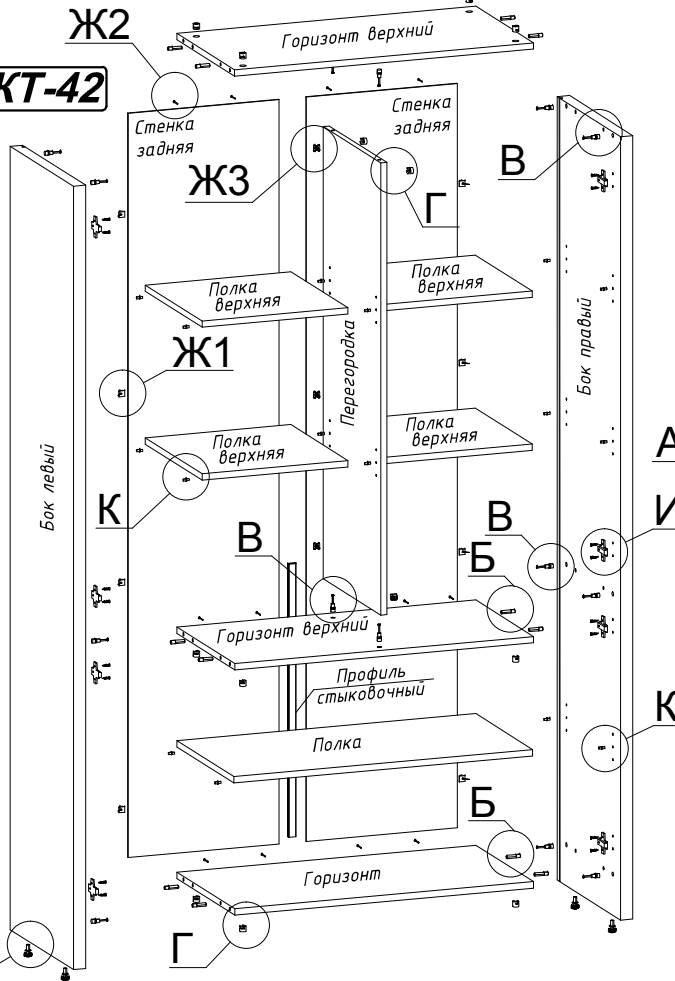

КТ-44

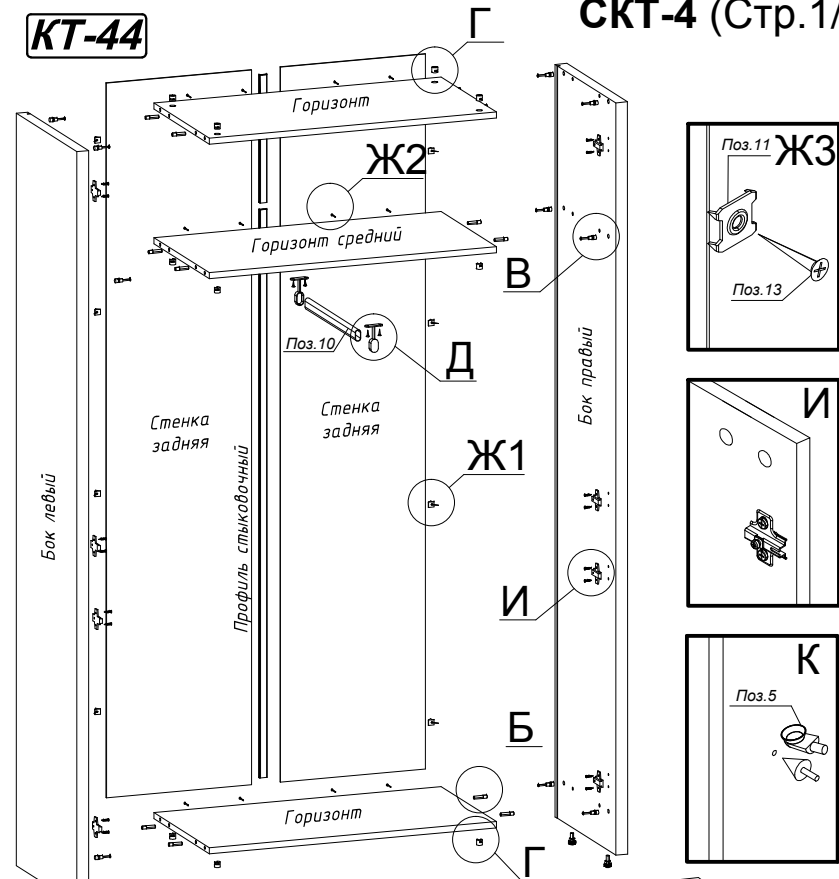

КТ-43

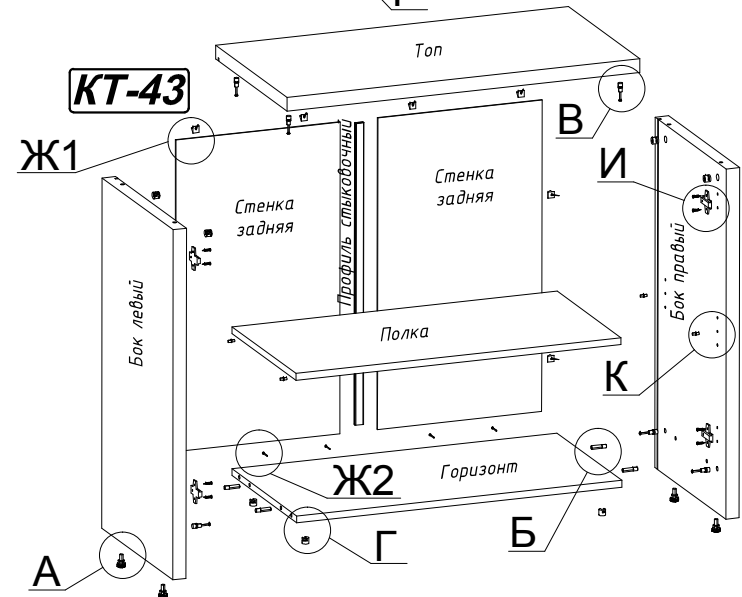

СКТ-4 (Стр.1/2)

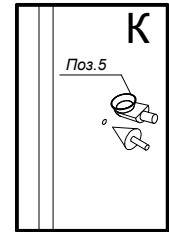
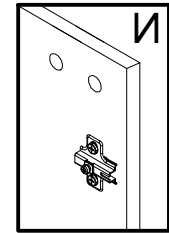
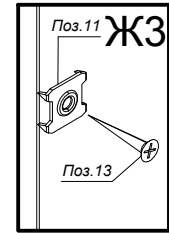

- Условные обозначения**
- закрутить отверткой или просверлить
 - установить или забить молотком
 - направить, выставить или совместить

№	Наименование фурнитуры	КТ-41Ф	КТ-42Ф	КТ-43Ф	КТ-44Ф
1	Эксцентрик 15\16 	12	16	8	12
2	Заглушка эксцентрика 	12	16	8	12
3	Дюбель быстрого монтажа 	12	16	8	12
4	Шкант 8x35 	12	12	4	12
5	Полкодержатель 	12	20	4	0
6	Опора регулируемая малая 	4	4	4	4
7	Гвоздь 2x25 	6	12	4	12
8	Фиксатор задней стенки 	8	8	8	8
9	Штангодержатель 	0	0	0	2
10	Штанга овальная L=360мм 	0	0	0	1
11	Шайба-краб 	0	4	0	0
12	Шуруп 4x16 потай 	0	0	0	4
13	Шуруп 3,5x20 потай 	8	12	8	8

- А.** Установить регулируемые опоры *поз.6*, предварительно вбив муфты в торцы боков.
- Б.** Вставить шканты *поз.4* в отверстия на торцах горизонтов.
- В.** Установить дюбеля быстрого монтажа (далее по тексту ДБМ) *поз.3* в отверстия боков и топов.
- Г.** Установить эксцентриковые стяжки *поз.1* в отверстия горизонтов, перегородок и боков (для КТ-43) .
- Д.** Соединить бока с горизонтами при помощи ДБМ *поз.3* и эксцентриковых стяжек *поз.1.*, предварительно позиционировав горизонты на боках при помощи шкантов *поз.4*.
Для КТ-42 между верхними горизонтами установить перегородку, так же при помощи ДБМ *поз.3* и эксцентриков *поз.1*.
Для КТ-44 настоятельно рекомендуется на этом этапе закрепить штангу *поз.10* к горизонту с помощью штангодержателей *поз.9* и шурупов *поз.12*.
- Е.** Вставить задние стенки в пазы боков, в горизонтальном положении корпуса шкафа. Для моделей где конструктивно предусмотрена составная задняя стенка, необходимо состыковать части стенки через профиль.
- Ж.** Измерить диагонали каркаса шкафа; путем перекоса конструкции добиться равенства диагоналей.
1.Зафиксировать задние стенки ДВПО к бокам шурупом *поз.13* через уголок *поз.8*, равномерно распределив по высоте.
2.Зафиксировать задние стенки ДВПО к горизонтам гвоздями *поз.7.*, равномерно распределив по длине.
3.Зафиксировать задние стенки ДВПО к перегородкам шурупом *поз.13* через шайбу *поз.11*.
- З.** Перевести собранный корпус шкафа в вертикальное положение; установить в необходимое место помещения, произвести регулировку опор *поз.6*.
- И.** Навесить двери / стеклопворки. см.схему сборки **СКТ-5**
- К.** Вбить полкодержатели *поз.5* в отверстия боков на необходимой высоте; вложить полки.
- Л.** Установить заглушки эксцентриков *поз.2*.